

41
WA160-48,00
DA
delta h = 0,94 m
Verdriller

41
WA120-48,00
DA
delta h = 0,98 m
Verdriller

42
T1-41,00
VH
delta h = 0,78 m
delta h = 0,69 m

43
WA140WAZ-24,00
380-kV = DA
110-kV = DA
delta h = 1,15 m

43
WA140-24,00

43
WA140WAZ-24,00
380-kV = DA
110-kV = DA
delta h = 1,15 m

44
WA160-21,00
380-kV = DA
110-kV = DA
delta h = 1,36 m

Vogelschutzmarkierung
14 Vogelschutzmarkierungen auf dem obersten Erdseil

Vogelschutzmarkierung
13 Vogelschutzmarkierungen auf dem obersten Erdseil

Vogelschutzmarkierung
17 Vogelschutzmarkierungen auf dem obersten Erdseil

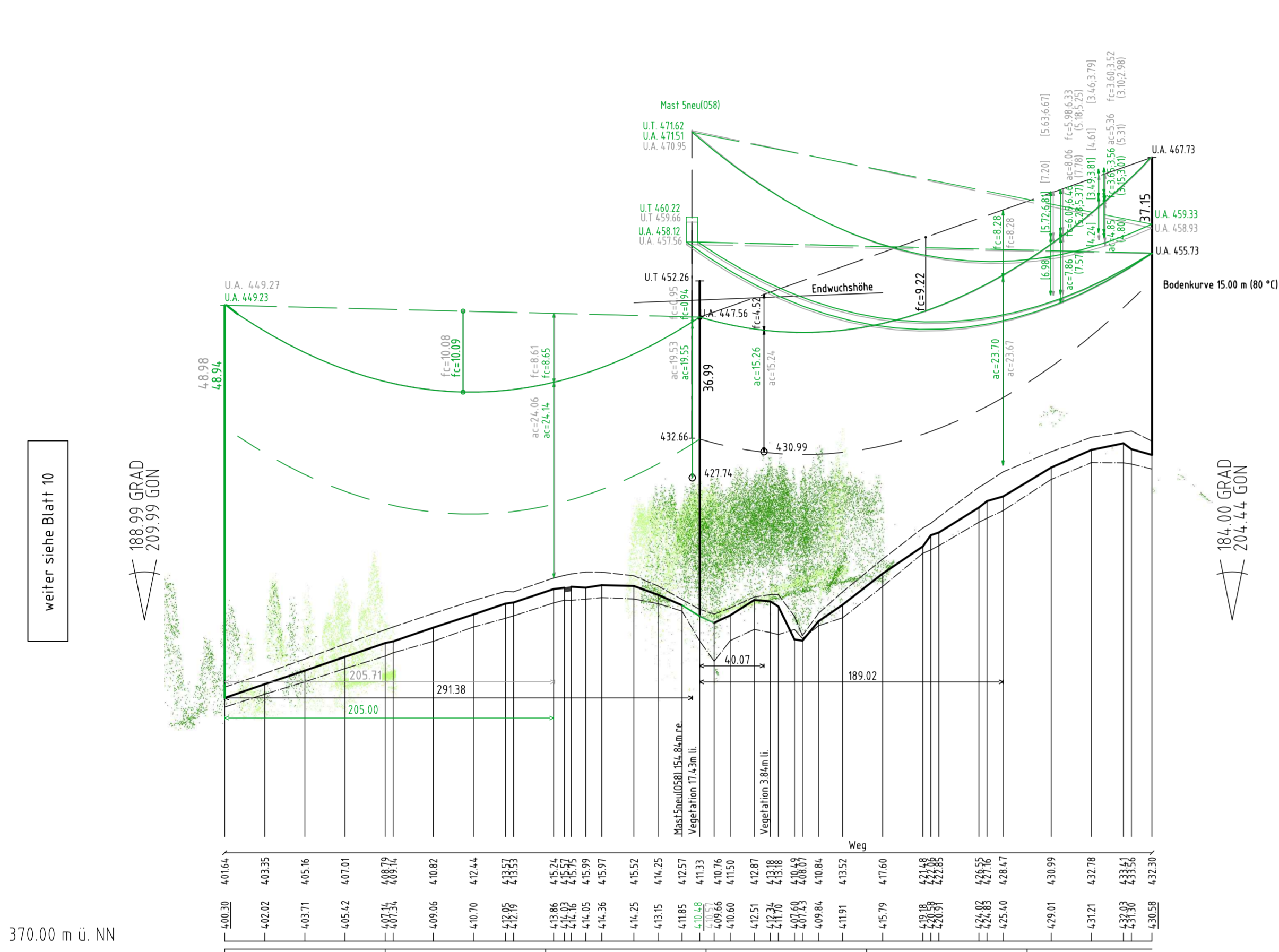
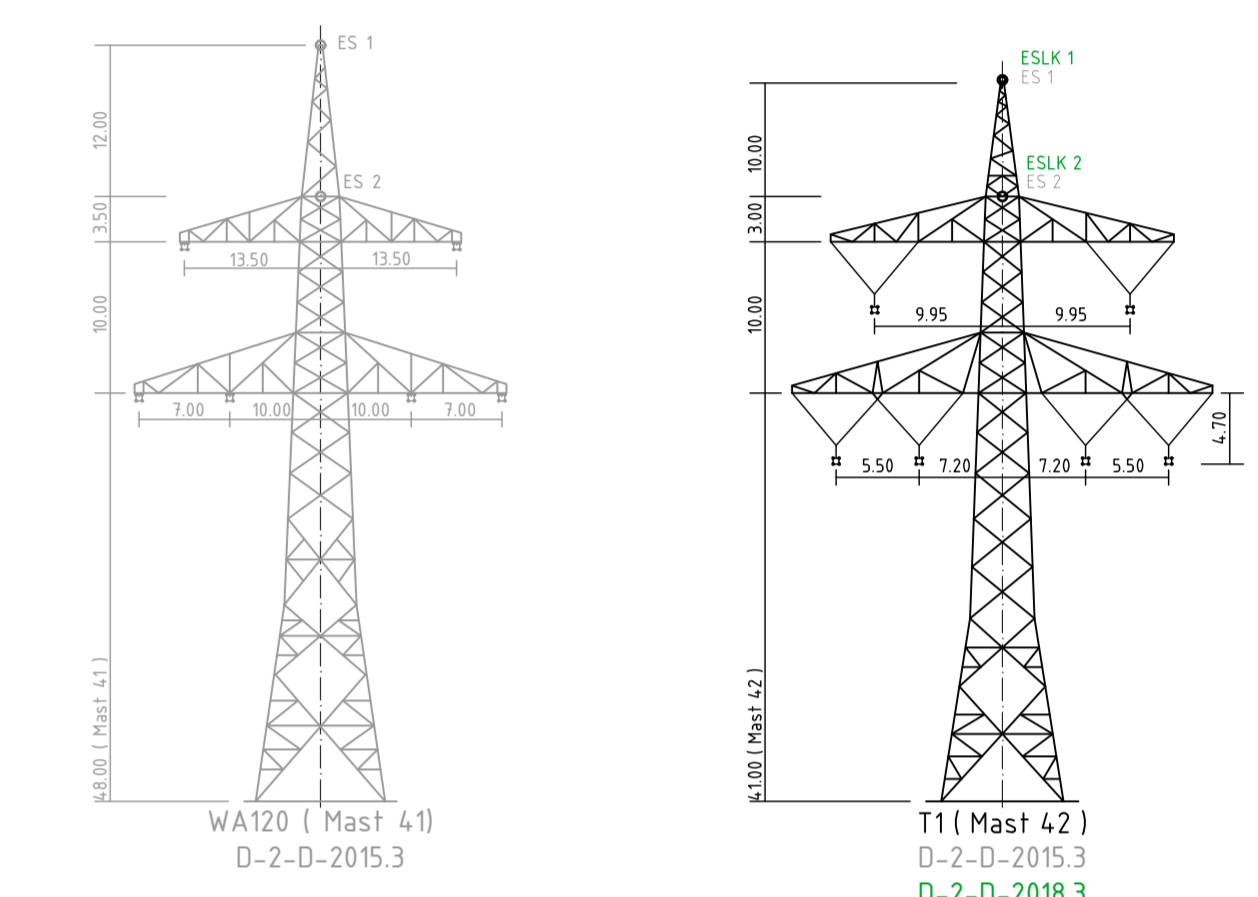
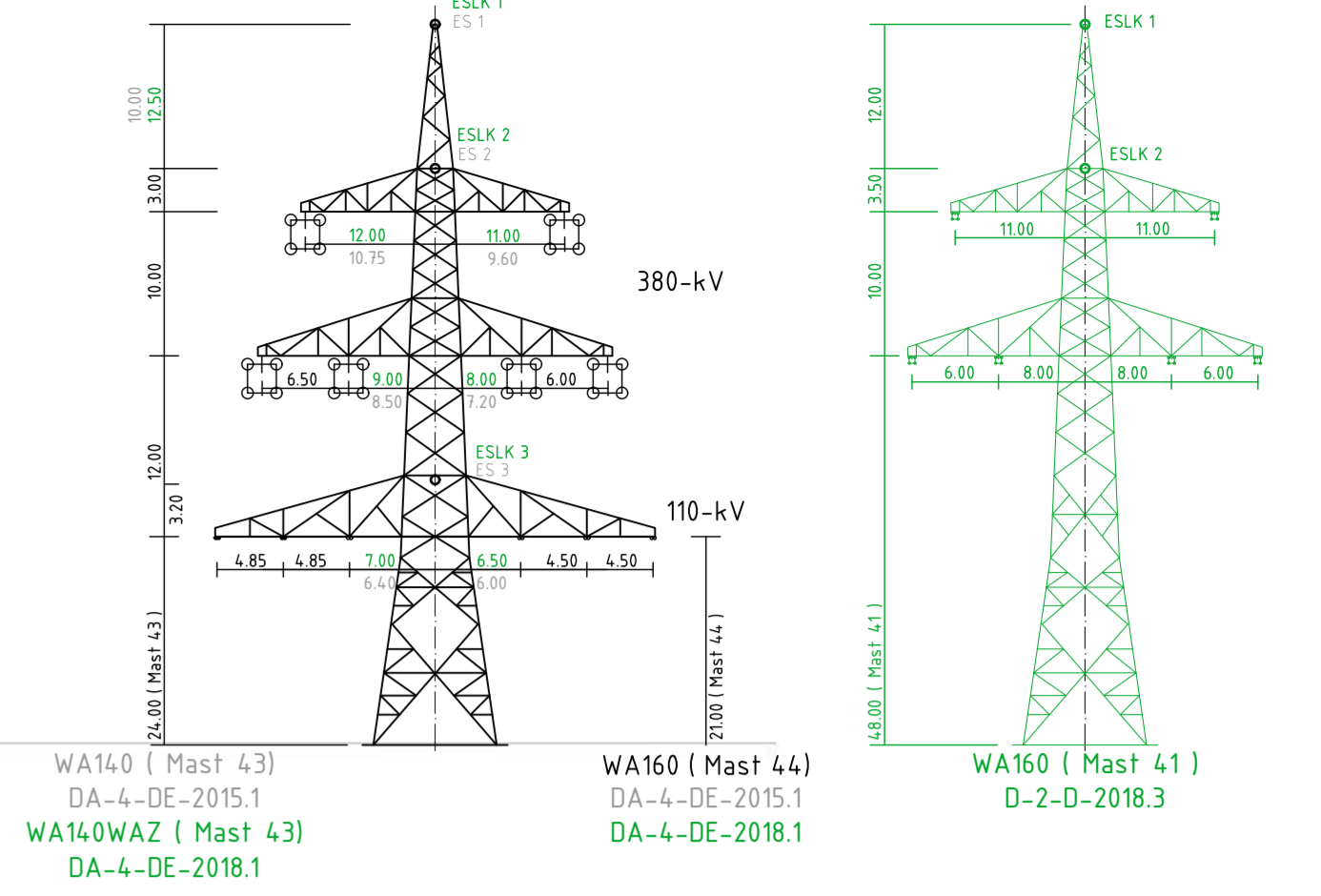

gekennzeichnet - Bayernwerk Netz GmbH 110-kV-Ltg. Simbach - Pfarrkirchen, OSB gekennzeichnet Set - 2x3x1 AI/SI 230/30 M _{ZS} max = 834,0 N/mm ² M _{ZS} min = ... N/mm ² s _{max} = 4,791 N/mm ² s _{min} = ... N/mm ² Durchgänge in m links/rechts für: F _u 80°C = 10,58/10,22 F _u 40°C = 9,25/10,22 F _u 5°C C _u = 7,62/8,47 F _u 5°C C _u = 9,56/10,51 Anmerkung: Durchgänge berechnet nach VDE 5/69	gekennzeichnet - Bayernwerk AG 110-kV-Ltg. Simbach - Pfarrkirchen, OSB gekennzeichnet Set - 2x3x1 AI/SI 230/30 M _{ZS} max = 834,0 N/mm ² M _{ZS} min = ... N/mm ² s _{max} = 4,791 N/mm ² s _{min} = ... N/mm ² Durchgänge in m links/rechts für: F _u 80°C = 10,58/10,22 F _u 40°C = 9,25/10,22 F _u 5°C C _u = 7,62/8,47 F _u 5°C C _u = 9,56/10,51 Anmerkung: Durchgänge berechnet nach VDE 5/69
---	--

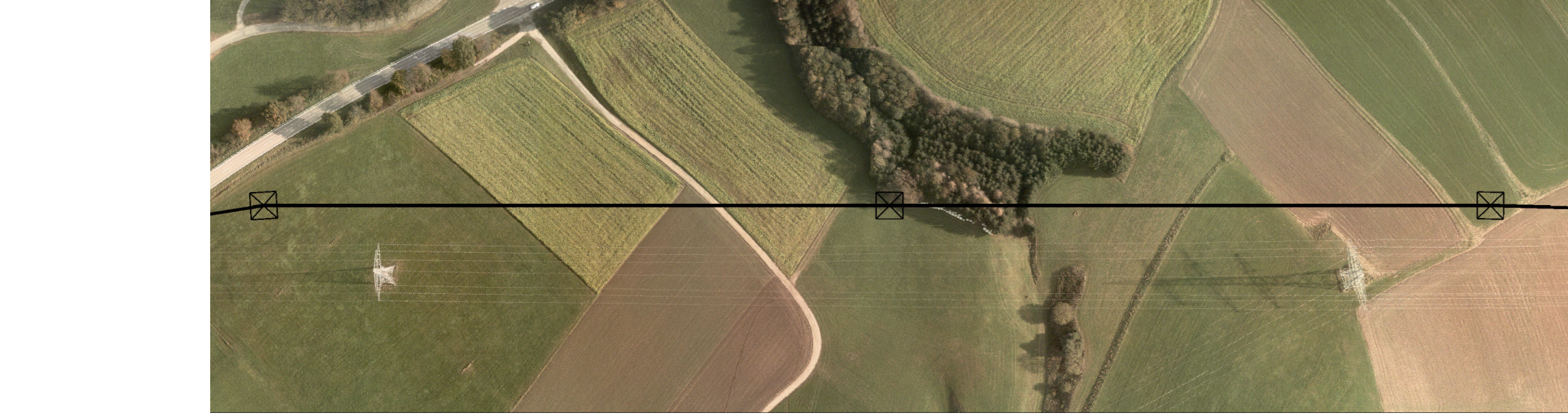
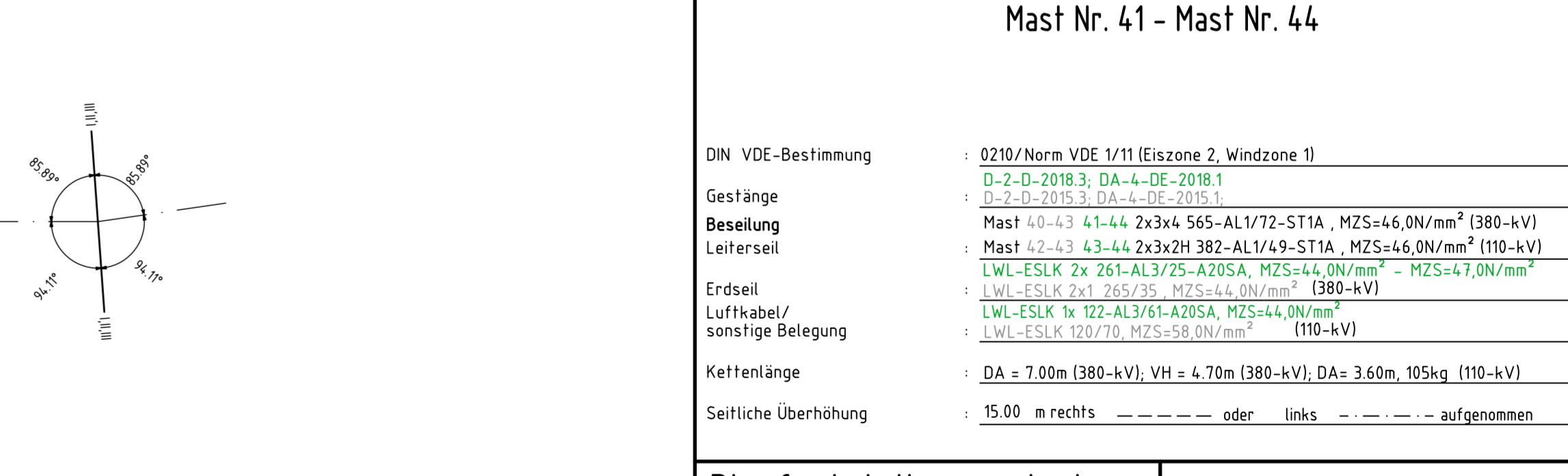
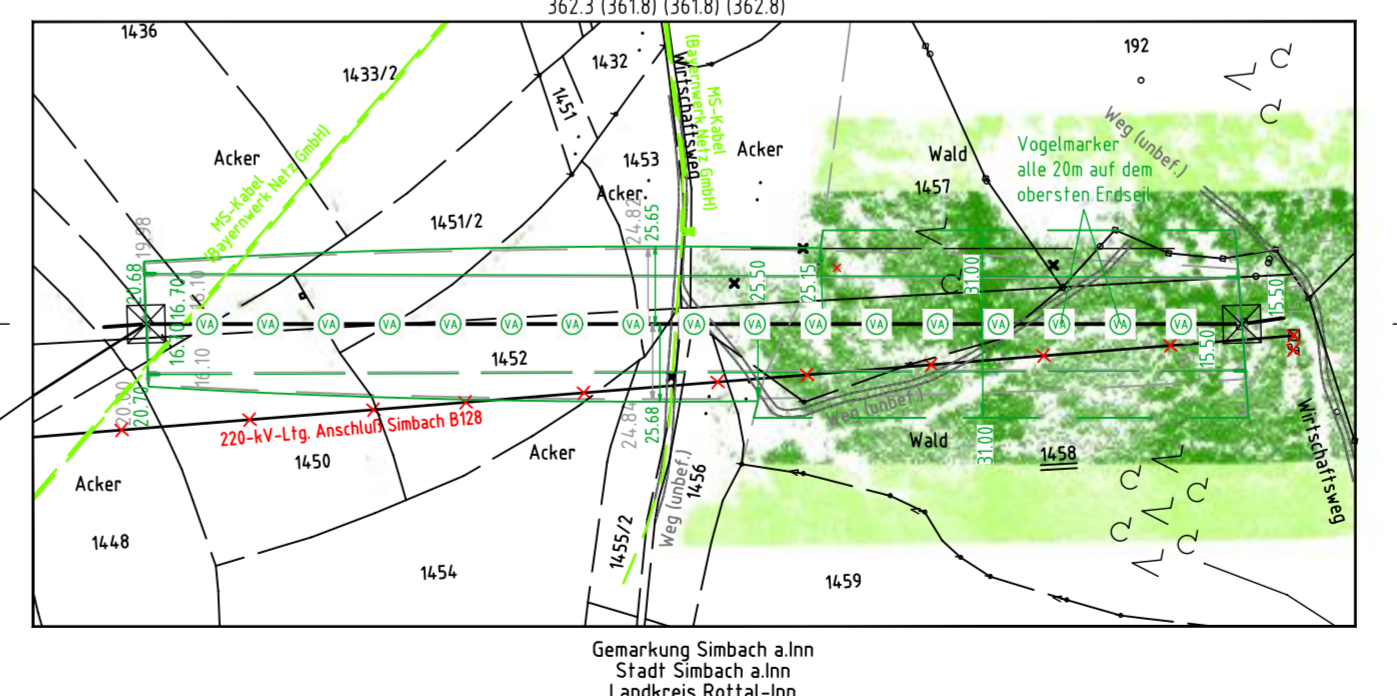
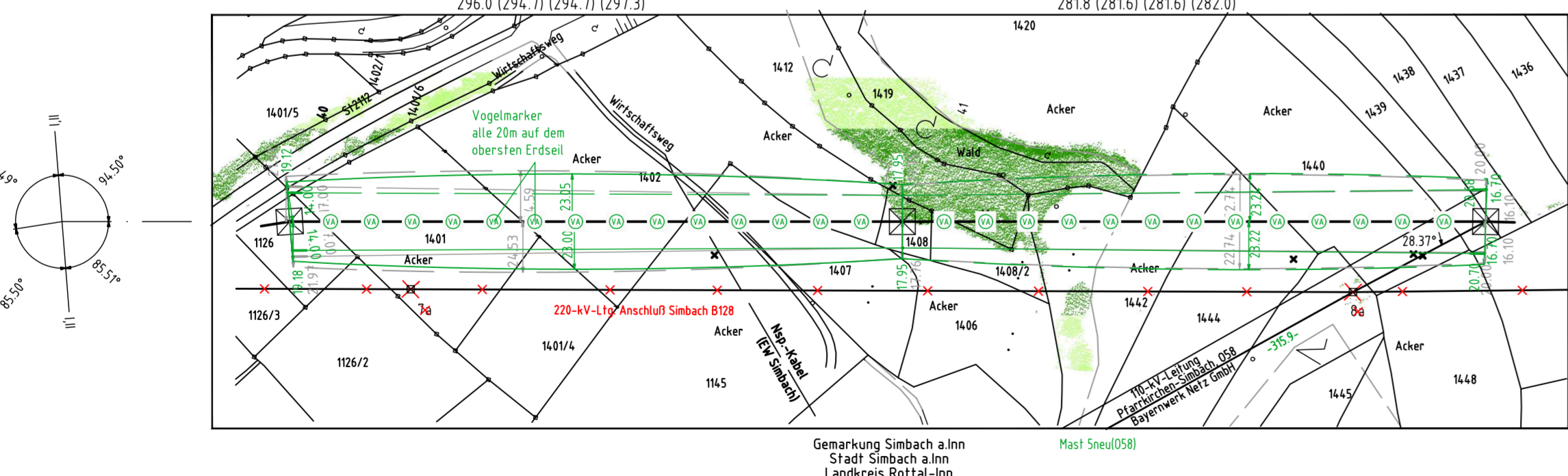
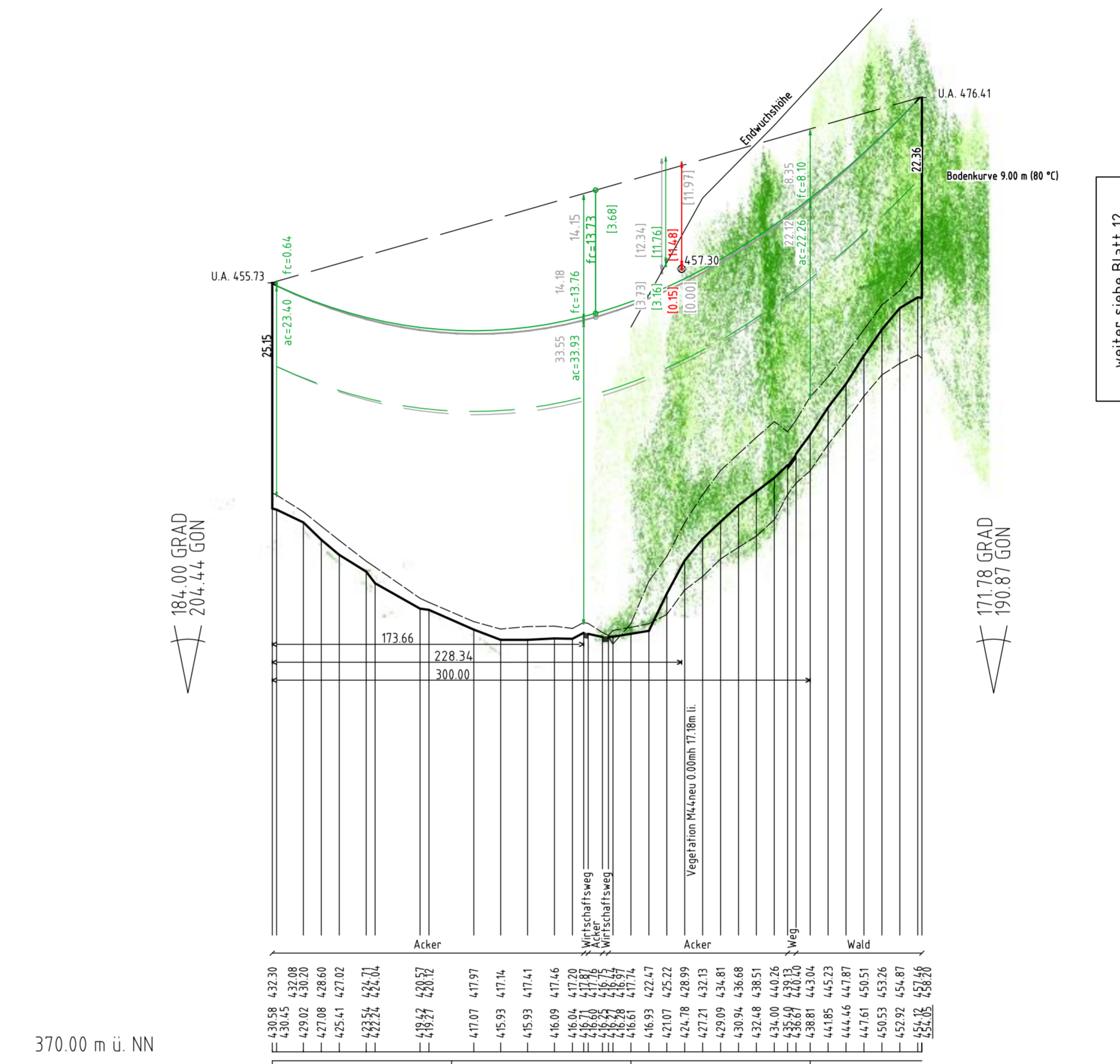
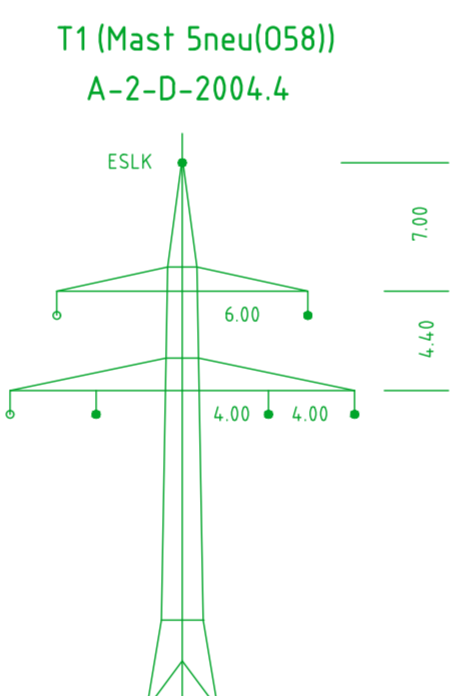

Vegetation innerhalb eines 2 x 45m - Schutzstreifens
Vegetation ausserhalb eines 2 x 45m - Schutzstreifens
Antrag weiterhin gültig
Antrag geändert
Deckblatt neuer Stand

Tennet Taking power further

Anlage 8.1
Blatt 11 / 13

380-kV-Leitung
(St. Peter -) Landesgrenze - Simbach B153

LÄNGENPROFIL
von Bauwerk Nr. 1
Deckblatt
Mast Nr. 41 - Mast Nr. 44

DIN VDE-Bestimmung	: 0210/Norm VDE 1/11 (Eiszone 2, Windzone 1)
Gesfänge	: D-2-D-2018.3; DA-4-DE-2018.1
Besetzung	: Mast 40-43 41-44 2x3x4 565-AL1/72-ST1A, M _{ZS} =4,6,0N/mm ² (380-kV)
Leitersel	: Mast 42-43 43-44 2x3x2H 382-AL1/49-ST1A, M _{ZS} =4,6,0N/mm ² (110-kV)
Erdseil	: LWL-ESLK 2x 261-AL3/25-A20SA, M _{ZS} =4,4,0N/mm ² - M _{ZS} =4,7,0N/mm ²
Luftkabel/sonstige Belegung	: LWL-ESLK 1x 122-AL3/61-A20SA, M _{ZS} =4,4,0N/mm ² LWL-ESLK 120/70, M _{ZS} =5,9,0N/mm ² (110-kV)
Kettenlänge	: DA = 7,00m (380-kV), VH = 4,70m (380-kV), DA = 3,60m, 105kg (110-kV)
Seitliche Überhöhung	: 15,00 m rechts oder links aufgenommen

Planfeststellungsunterlage	
Aufgestellt:	24.06.2016
Bayreuth:	13.08.2021
Tennet TSO GmbH:	
i.V. gez. Thomas Ehrhardt-Unglaub	i.A. gez. Dirk Dafler
SPiE	Planstab Länge=12500 Höhe=1:500 Einheit Meter
1	Planfeststellungsbescheid
2	Planfeststellungsbescheid
3	Planfeststellungsbescheid
4	Planfeststellungsbescheid
5	Planfeststellungsbescheid
6	Planfeststellungsbescheid
7	Planfeststellungsbescheid
8	Planfeststellungsbescheid
9	Planfeststellungsbescheid
10	Planfeststellungsbescheid
11	Planfeststellungsbescheid
12	Planfeststellungsbescheid
13	Planfeststellungsbescheid
14	Planfeststellungsbescheid
15	Planfeststellungsbescheid
16	Planfeststellungsbescheid
17	Planfeststellungsbescheid
18	Planfeststellungsbescheid
19	Planfeststellungsbescheid
20	Planfeststellungsbescheid
21	Planfeststellungsbescheid
22	Planfeststellungsbescheid
23	Planfeststellungsbescheid
24	Planfeststellungsbescheid
25	Planfeststellungsbescheid
26	Planfeststellungsbescheid
27	Planfeststellungsbescheid
28	Planfeststellungsbescheid
29	Planfeststellungsbescheid
30	Planfeststellungsbescheid
31	Planfeststellungsbescheid
32	Planfeststellungsbescheid
33	Planfeststellungsbescheid
34	Planfeststellungsbescheid
35	Planfeststellungsbescheid
36	Planfeststellungsbescheid
37	Planfeststellungsbescheid
38	Planfeststellungsbescheid
39	Planfeststellungsbescheid
40	Planfeststellungsbescheid
41	Planfeststellungsbescheid
42	Planfeststellungsbescheid
43	Planfeststellungsbescheid
44	Planfeststellungsbescheid
45	Planfeststellungsbescheid
46	Planfeststellungsbescheid
47	Planfeststellungsbescheid
48	Planfeststellungsbescheid
49	Planfeststellungsbescheid
50	Planfeststellungsbescheid
51	Planfeststellungsbescheid
52	Planfeststellungsbescheid
53	Planfeststellungsbescheid
54	Planfeststellungsbescheid
55	Planfeststellungsbescheid
56	Planfeststellungsbescheid
57	Planfeststellungsbescheid
58	Planfeststellungsbescheid
59	Planfeststellungsbescheid
60	Planfeststellungsbescheid
61	Planfeststellungsbescheid
62	Planfeststellungsbescheid
63	Planfeststellungsbescheid
64	Planfeststellungsbescheid
65	Planfeststellungsbescheid
66	Planfeststellungsbescheid
67	Planfeststellungsbescheid
68	Planfeststellungsbescheid
69	Planfeststellungsbescheid
70	Planfeststellungsbescheid
71	Planfeststellungsbescheid
72	Planfeststellungsbescheid
73	Planfeststellungsbescheid
74	Planfeststellungsbescheid
75	Planfeststellungsbescheid
76	Planfeststellungsbescheid
77	Planfeststellungsbescheid
78	Planfeststellungsbescheid
79	Planfeststellungsbescheid
80	Planfeststellungsbescheid
81	Planfeststellungsbescheid
82	Planfeststellungsbescheid
83	Planfeststellungsbescheid
84	Planfeststellungsbescheid
85	Planfeststellungsbescheid
86	Planfeststellungsbescheid
87	Planfeststellungsbescheid
88	Planfeststellungsbescheid
89	Planfeststellungsbescheid
90	Planfeststellungsbescheid
91	Planfeststellungsbescheid
92	Planfeststellungsbescheid
93	Planfeststellungsbescheid
94	Planfeststellungsbescheid
95	Planfeststellungsbescheid
96	Planfeststellungsbescheid
97	Planfeststellungsbescheid
98	Planfeststellungsbescheid
99	Planfeststellungsbescheid
100	Planfeststellungsbescheid